

ライフガード 据置き型先行手すり枠 (一種)

工具不要!! 独自工法によるスピーディな設置・解体を実現。

アルインコ独自の回転施工方式※により、足場からの乗り出しがなく、安全な設置、解体が行えます。しかも、外側面には交さ筋かいを設置する必要がない上、ワンタッチ取付金具により工具も不要!!。スピーディな設置・解体が行えます。

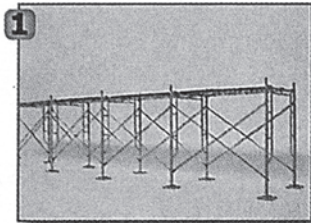

1 1層目のわく組足場を組み立てます。(1層目のみ両面に交さ筋かいを取付けます。)

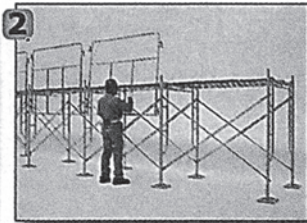

2 足場外側にライフガードを取付けます。

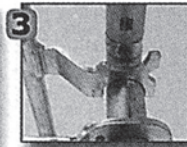

3 位置決め金具を建わくの横架材にかけます。



4 下部固定金具を固定します。

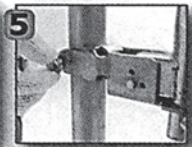

5 ボルトを手で軽く締めます。

固定金具はワンタッチで建わくに装着できます。しかも、手締めボルトにより、安全を高めるロックが可能です。



6 2層目の建わくを組み立て、躯体側の足場に交さ筋かいを設置します。

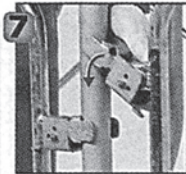

7 1層目のライフガードの上部固定金具を2層目の建わく脚柱に固定します。

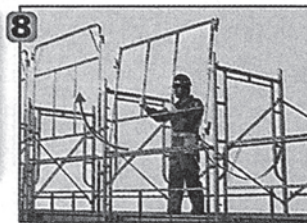

8 2層目の建わく横架材にライフガードを仮置きします。

ライフガードを上下逆にした状態で位置決め金具を建わくの横架材にかけます。※この時ライフガードの下部は、下層のライフガードの外になるようにします。

高所作業となる2層目以上の取付作業は床付き布わく中央部で仮置きしていきますので、足場からの乗り出しがなく、安全な作業が行えます。

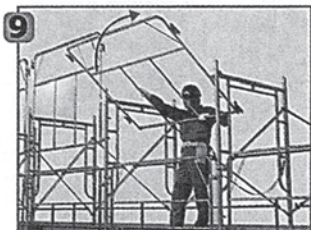

9 上下逆に仮置きしたライフガードの上方を持ち、手前に引きながらライフガードを180°反転させます。※

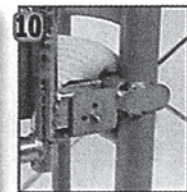

10 下部固定金具を手順④⑤のように2層目の建わく脚柱に固定します。

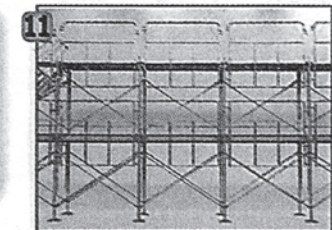

11 上層の床付き布わくを取付けます。⑥～⑩の作業を繰り返して完成です。

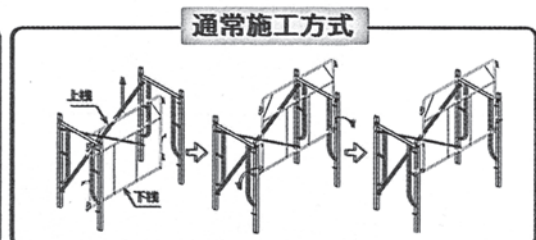
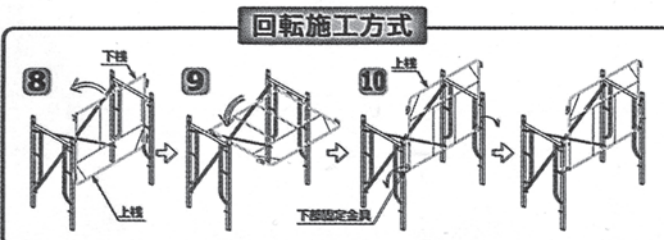
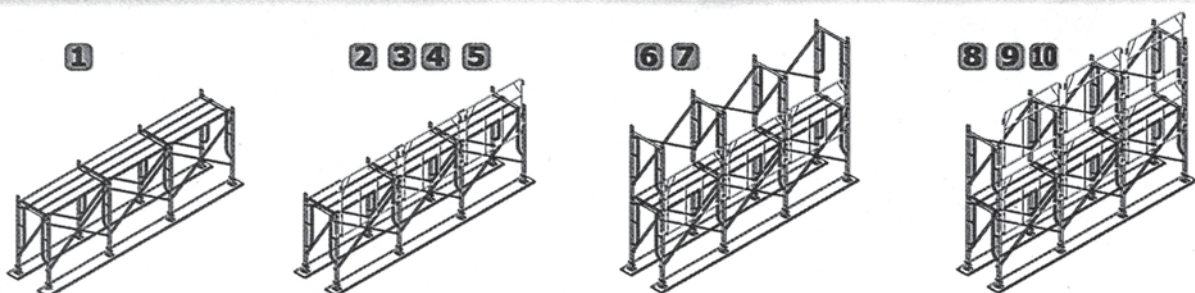

※狭小な場所などで回転が不可能な場合は、通常施工方式によって取付けることも可能です。

ライフガード 据置き型先行手すり枠 (一種)

Safety

安全を証明した単品承認品



第1種 認定合格証



単品承認証

安全帯の取付けが可能なライフガードは、万一の墜落時でも、人体への衝撃を緩和するよう設計されています。

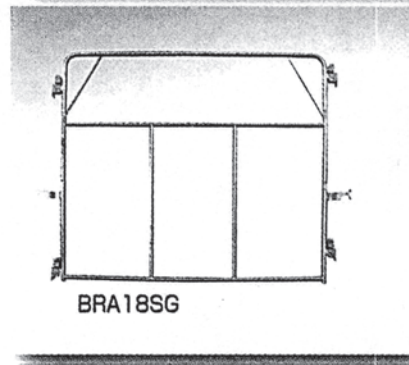
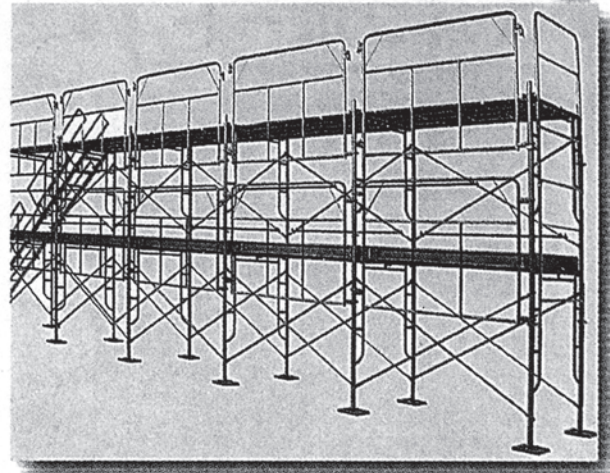

BRA18SG

積み重ねも楽々、トラック積載量

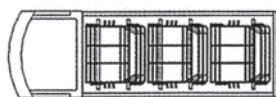

BRA18SG
梱包枚数40枚

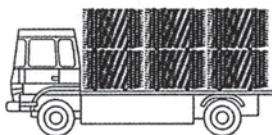

4トン車

●トラック積載量
4トン車：240枚
10トン車：400枚

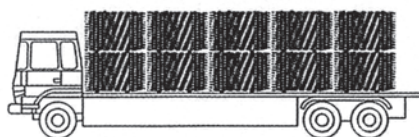
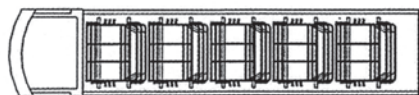

10トン車

注) 上記は一例を示したものであり、実際の車輛の規格を確認して積載して下さい。

外形寸法図

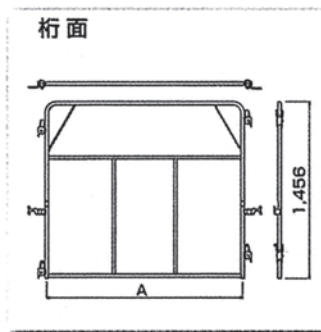

仕様

ライフガード

品番	寸法(mm)	質量 kg
	A	
BRA18SG	1,829	12.9
BRA15SG	1,524	12.0
BRA12SG	1,219	10.6
BRA9SG	914	9.2
BRA6SG	610	7.8