

～ 安全から安心へ ～

仮設工業会認定品

NISSO SAFT Series

すきま塞ぎ板付L型幅木(つま先板)

# Saft Bumpor

セフトバンパー

PAT.P

**特長**

- 工具を使用せずワンタッチで取り外しが可能です。
- 幅木(つま先板)はL字型になっており、脚柱と布板のすき間を塞ぎます。
- 2009年6月1日施行 改正労働安全衛生規則および部長通達・ガイドラインに準拠しております。

## 建枠横架材取付型

Saft Bumpor

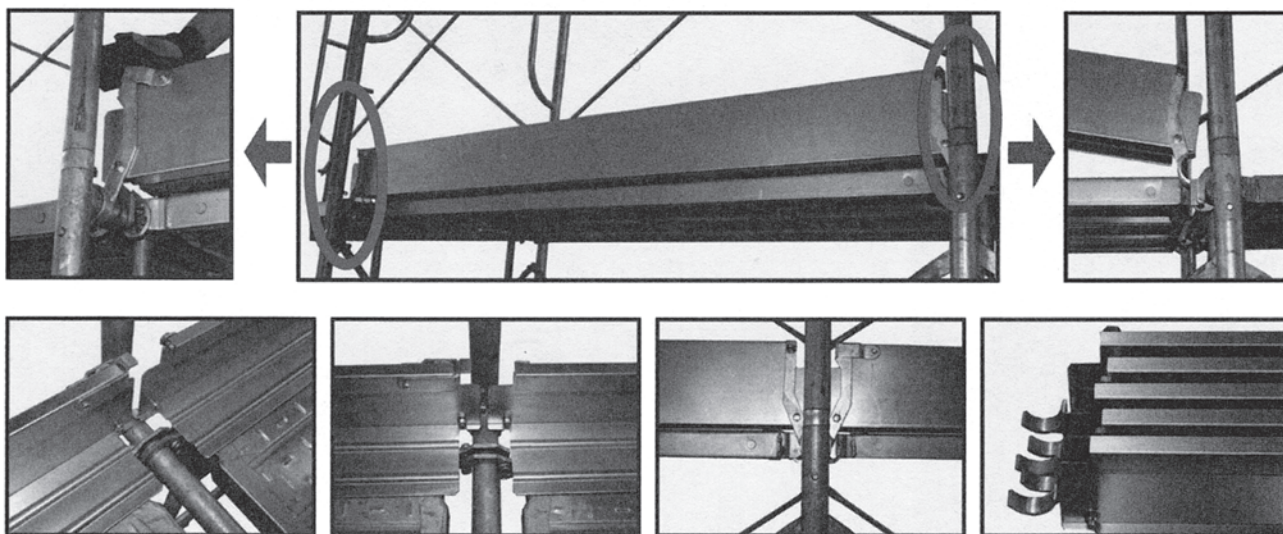

本体は重ねて収納が可能!

仕様 建枠横架材取付型

寸法図 建枠横架材取付型

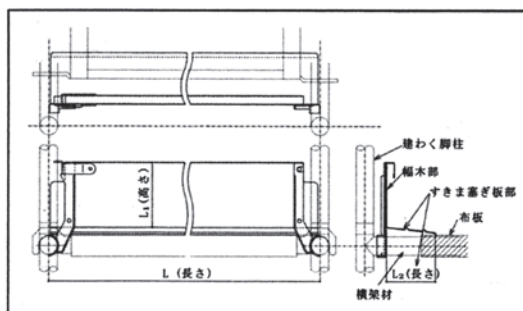

		インチサイズ			
	型式	Lmm	L1mm	L2mm	重量(kg)
スチール製	SBH-18	1829	150	120	5.4
	SBH-15	1524	150	120	4.6
	SBH-12	1219	150	120	3.8
	SBH-09	914	150	120	3.0
	SBH-06	610	150	120	2.1

行止り(妻側)専用 インチ・メートル兼用

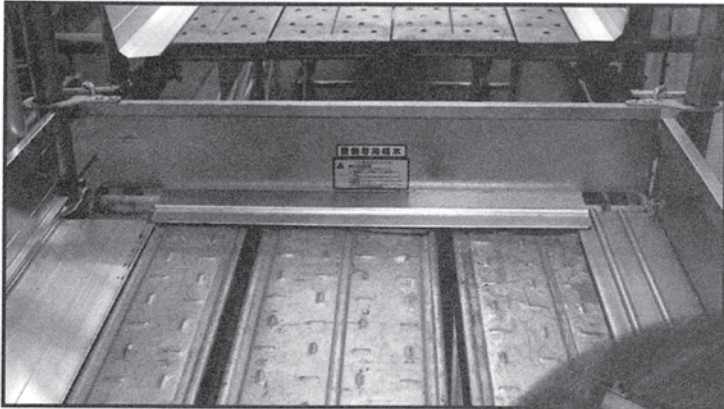

正面

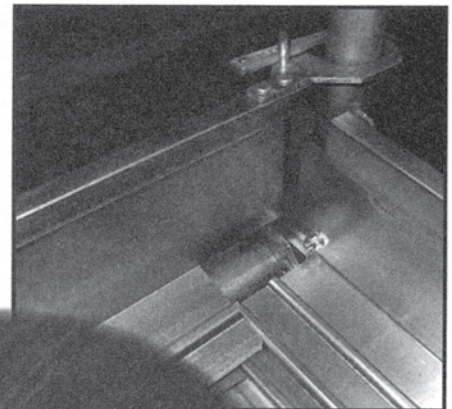

取付け部

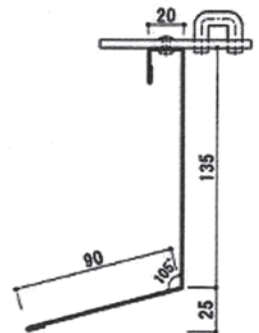
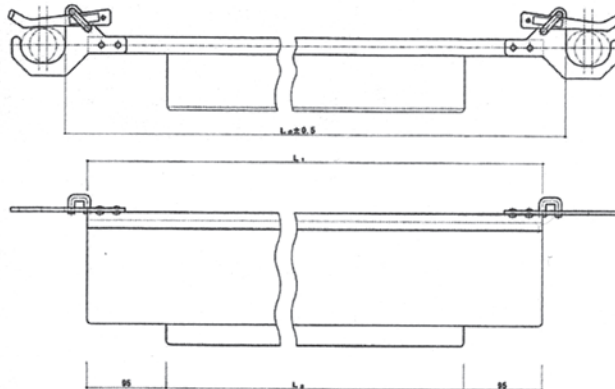
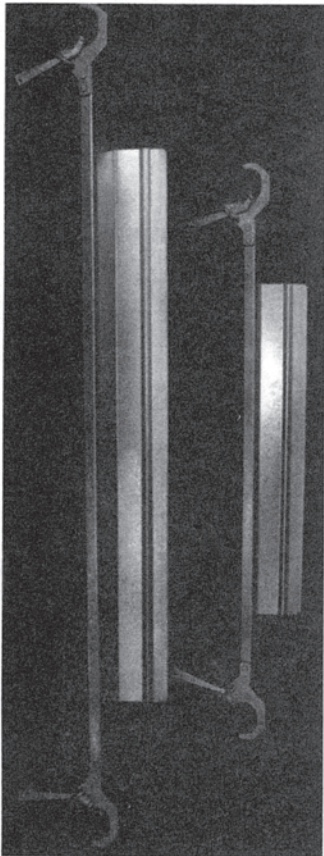
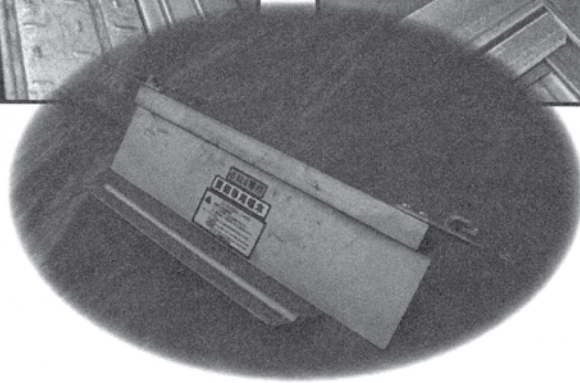

仕様 建枠足場(Ø42.7mm)用

インチ・メートル兼用					
	型式	L0mm	L1mm	L2mm	重量(kg)
スチール製	SBH-12E	1154	1100	910	2.88
	SBH-09E	854	800	610	2.23
	SBH-06E	554±0.5	500	310	1.57