

手摺り関係・U字ベース・ブラケット・コーナーストップ

手摺り柱

品番	寸法 (mm)		重量 kg
	H		
A-25	1016		2.3
A-25A	1016		2.3
A-25B	1016		2.3

A-25

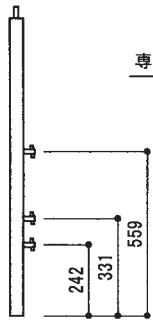

A-25A
(コーナー用)

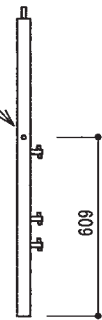

A-25B
(コーナー用)

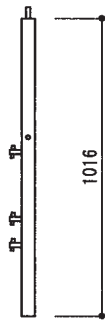

手摺り

品番	寸法 (mm)		重量 kg
	A		
A-31S	1829		1.7
A-30	1524		1.5
A-29	1219		1.2
A-28	914		0.9
A-27	610		0.6

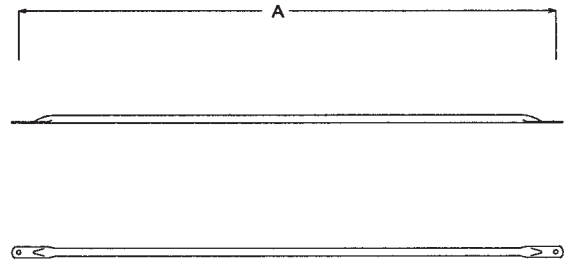

U字ベース UB-20

品番	重量	許容荷重
UB-20	0.8kg	4.9kN(0.5t)

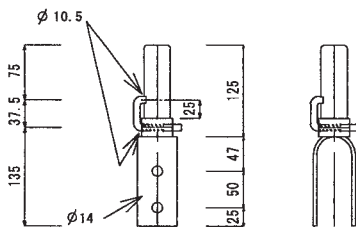

伸縮ブラケット (先端クランプ無)

品番	重量	許容荷重
DS-35	3.7kg	1.96kN(0.2t)

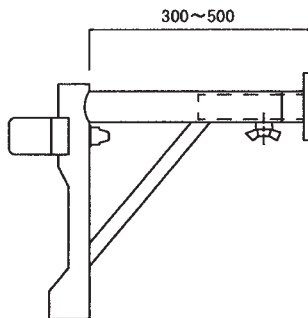

伸縮ブラケット (先端クランプ付)

A寸法 (mm)	品番	重量	許容荷重
500~750	DS-57	4.7kg	1.96kN(0.2t)
750~1025	DS-71	5.9kg	1.96kN(0.2t)

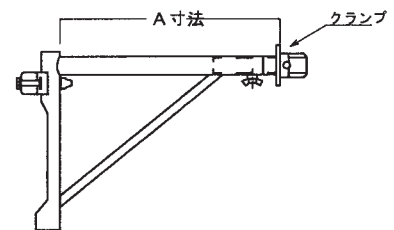

固定ブラケット (先端クランプ付)

品番	重量	許容荷重
DS-1000	5.9kg	1.96kN(0.2t)

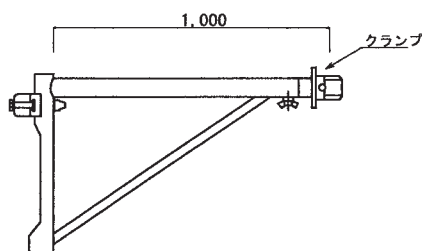

コーナーストップ (ワッシャー式)

品番	重量 kg
K-12	2.5

ワッシャー不要でワンタッチで取り付け出来ます
建柱 900用 1200用専用

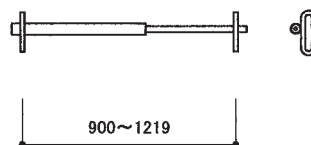

コーナーストップ (固定式)

品番	重量 kg
CA-15	2.5

ワッシャー式なので落下の心配不要
すべての建柱に使用出来ます

